

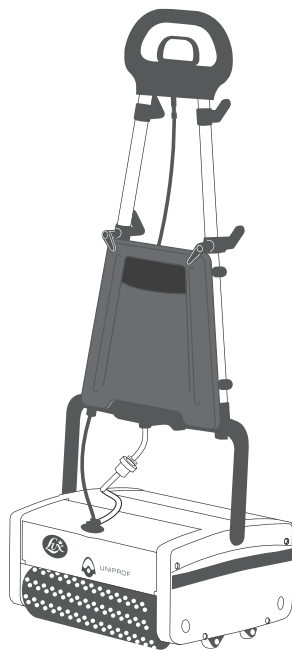

UNIPROF



Uživatelská příručka

BEZPEČNOSTNÍ POKYNY

Váš UNIPROF je cenný pomocník pro uklízení. Než začnete s přístrojem pracovat, přečtěte si pečlivě následující bezpečnostní pokyny.

- Manipulovat s tímto profesionálním čistícím přístrojem může jedině ten, kdo je obeznámen s těmito pokyny a je schopen provádět běžnou údržbu přístroje. Osoby s mentálním nebo fyzickým handicapem nebo s nedostatkem zkušeností mohou s přístrojem operovat pouze pod dohledem. Výrobce neodpovídá za škody způsobené nesprávným používáním.
- Srovnajte elektrické údaje na štítku (napětí, wattáž, frekvence a proud) s údaji na zásuvce. Tyto údaje musí odpovídat.
- Nedotýkejte se pohyblivých částí.
- Při čištění přístroje a jeho další údržbě, odpojte, prosím, napájecí kabel z elektrické sítě.
- Nepřejíždějte přístrojem přes napájecí kabel, mohlo by dojít k poškození.

- Před použitím zkontrolujte, zda není napájecí kabel poškozen.
- Oprava nebo údržba může být provedena jedině autorizovaným servisem společnosti Lux, za použití originálních náhradních dílů společnosti Lux.
- Nezkoušejte opravit přístroj svépomocí.
- Oprava nebo údržba může být provedena jedině autorizovaným servisem společnosti Lux, za použití originálních náhradních dílů společnosti Lux.
- Nepoužívejte ani neskladujte přístroj UNIPROF venku ve vlhkém prostředí.
- UNIPROF není vhodný pro čištění nebezpečných povrchů.
- Nepoužívejte UNIPROF v blízkosti hořlavého nebo výbušného materiálu. Nestříkejte na přístroj aerosoly, mohlo by dojít k explozi.
- Před použitím přístroje zkontrolujte kartáče. Používejte pouze správné kartáče podle označení dodavatele podlahy nebo koberců. V případě pochybností vyzkoušejte přístroj na neutrálním místě.

- Záruka nezahrnuje škody, které byly způsobeny nesprávným použitím přístroje.
- **Varování:** Varování: UNIPROF nepoužívejte na místech, na kterých je voda v neporušené vrstvě, více než 2 mm nad zemí.
- **Varování:** Varování: Záruka nezahrnuje škody způsobené použitím silně pěnivých čisticích prostředků.



Tento symbol na výrobku nebo na jeho obalu znamená, že s tímto výrobkem nesmí být zacházeno jako s odpadem z domácnosti. Namísto toho musí být předán servisu Lux nebo odvezen na sběrné místo pro recyklaci elektrických zařízení. Tím, že zajistíte, že tento výrobek bude správným způsobem zlikvidován, pomůžete předejít možným negativním dopadům na životní prostředí a lidské zdraví, ke kterým by mohlo dojít v důsledku nevhodné manipulace s tímto produktem.

TECHNICKÁ DATA

		UP240	UP240P	UP340P	UP440P
Výkon	Watt	400	400	626	1000
Voltáž	V / Hz	230/50	230/50	230/50	230/50
Otáčky	U/min	650	650	650	650
Šířka	mm	240	240	340	440
Objem nádrže na čistou vodu	litrů	0	3	4	4
Zásobník na čistou vodu	litrů	1.4	0	0	0
Zásobník na špinavou vodu	litrů	1.4	1.4	2.0	2.5
Pumpa	ano/ne	no	yes	yes	yes
Hmotnos	kg	20.0	21.5	25.0	29.5
Šířka	mm	240	240	340	440
Výška	mm	378	378	378	378
Hmotnost hlavní části přístroje (bez rukojeti)	mm	210	210	210	210
Hlučnost	db(A)	68	68	69	71
Ovládání vibrací	m/s ²	<2.5	<2.5	<2.5	<2.5

MONTÁŽ PŘÍSTROJE

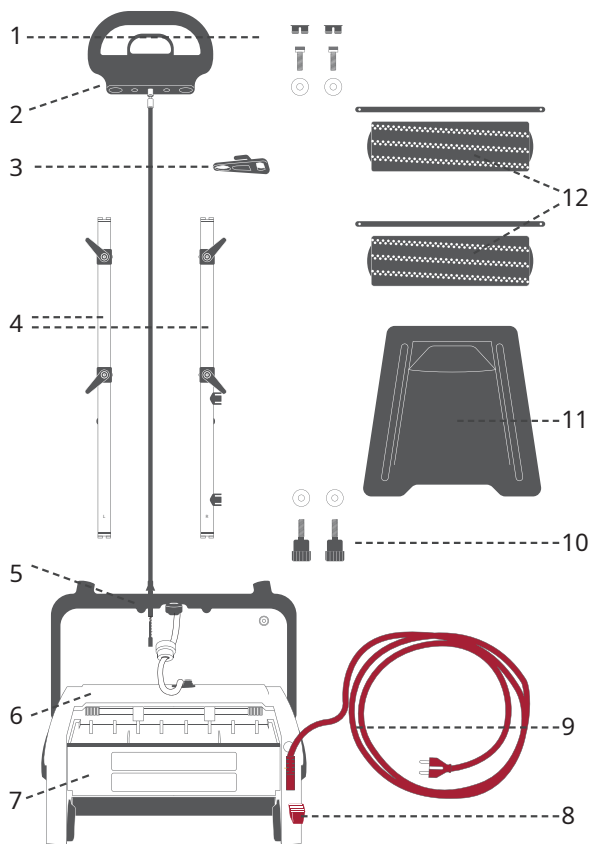

Součásti přístroje

1. Šroubky a těsnění
2. Horní rukojeť a kabel
3. Držák kabelu
4. Levá a pravá trubková páka
5. Spodní držadlo
6. Hlavní část přístroje
7. Zásobník na znečištěnou vodu
8. Bezpečnostní pedál
9. Kabel
10. Šrouby dolní rukojeti a těsnění
11. Nádrž na vodu
12. Kartáče (zabalené samostatně) a hřídele kartáčů

MONTÁŽ PŘÍSTROJE

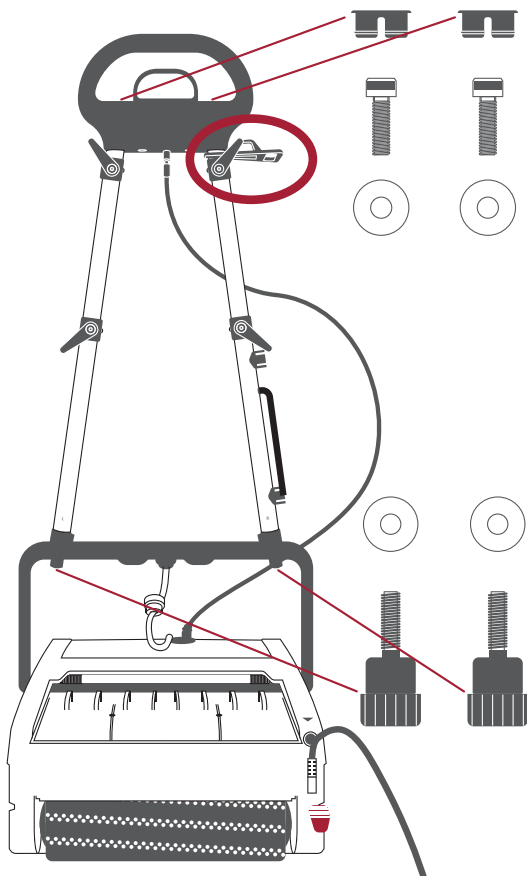

Sestavení rukojeti

Chcete-li sestavit přístroj, postavte se za něj, na stranu, kde je bezpečnostní pedál.

Vložte dvě trubkové páky do spodní rukojeti. Označení „R BOTTOM REAR“ musí být na spodní straně nožního pedálu. Pevně utáhněte šrouby pomocí imbusového klíče.

Vložte držák kabelu do pravé rukojeti (na boku nožního pedálu) pomocí spony nahoře.

Namontujte horní rukojeť. Ujistěte se, že štítek na držadle směřuje k přední části zařízení. Zajistěte rukojeti šroubem s podložkou. Vložte přiložené zajišťovací knoflíčky.

MONTÁŽ PŘÍSTROJE

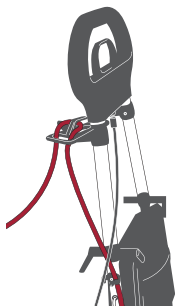

Držák na kabel

Vložte kabel do držáku a zajistěte ho, aby nedošlo k zatížení napájecí šňůry.

Montáž nádrže na vodu a bovdenového lanka

Postavte se čelem k přístroji a umístěte nádrž na vodu na ventil rukojeti přístroje. Nádrž na vodu nakloňte do svislé polohy, dokud nezacvakne. Pákami připevněte vodní nádrž. Připevněte bovdenové lanko na pumpu nebo na nádrž na čistou vodu.

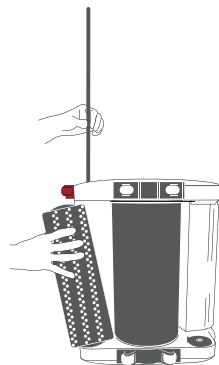
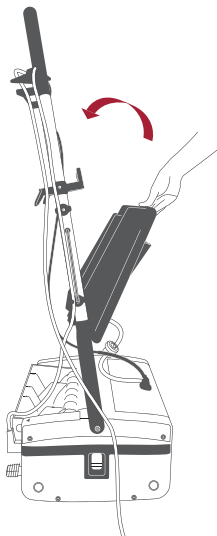

Sestavení / výměna kartáčů

! Vždy odpojte napájecí kabel z elektrického zdroje !

Položte jednotku na opačnou stranu bezpečnostního pedálu. Vložte kartáčový válec na protilehlou oporu a vložte hřídel.

Vyberte správnou kombinaci kartáčů odpovídající typu podlahy.

Popis přístroje

1. Horní rukojeť a kabel
2. Vodní potrubí s filtrem
3. Zásobník čisté vody / Čerpadlo
4. Zásobník na znečištěnou vodu
5. Ochrana proti přetížení motoru
6. Bezpečnostní pedál
7. Kartáč

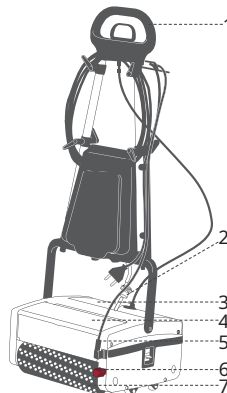

POUŽÍVÁNÍ

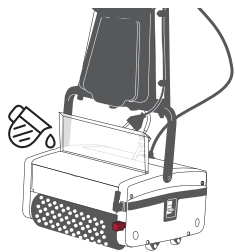

Naplnění nádrže

Naplňte vodní nádrž vodou z kohoutku.

Při prvním používání přístroje čerpadlo nejdříve vydává hlasitý zvuk, dokud voda nedosáhne otvoru trysky.

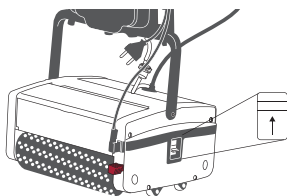
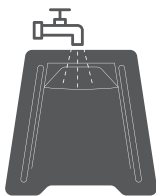

Čistící a přepravní poloha

Posuvník v horní poloze

– Je možné s přístrojem pracovat

Posuvník ve spodní poloze

– Je možné pohybovat s přístrojem

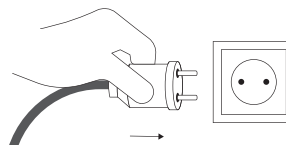

Zdroj napájení

Zapojte zástrčku do sítě.

Dbejte na to, abyste nepřejeli přístrojem kabel, mohlo by dojít k poškození přístroje nebo kabelu. Během čistícího procesu se doporučuje táhnout kabel za sebou.

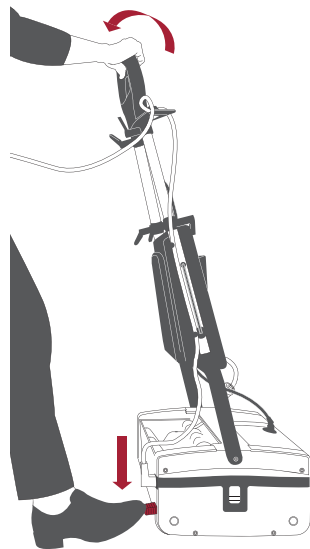

Používání

Chcete-li spustit UNIPROF, uvolněte rukojeť stisknutím bezpečnostního pedálu a zatáhněte za páku směrem k sobě. Přístroj se sníží k podlaze a kartáče se začnou otáčet.

Upozornění: Pokud je rukojeť vytažena, bezpečnostní pedál nelze sešlápnout.

POUŽÍVÁNÍ

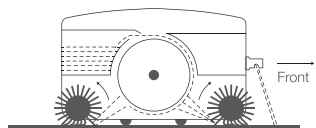
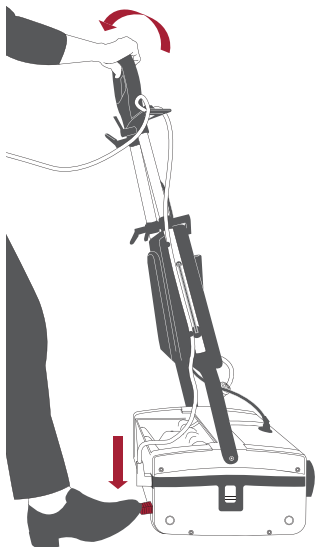

Používání

Čištění: Při pohybu dopředu uvolníte vodu na podlahu tím, že vytáhnete tažný kabel v rukojeti.

Sbírání nečistot / sušení:

Při pohybu směrem dozadu se nečistoty shromažďují v zásobníku na špinavou vodu. Neuvolňujte vodu při zpátečním pohybu.

Princip práce s přístrojem

Voda je vypouštěna na podlahu. Kartáče se otáčejí protichůdným směrem, drhnou podlahu a současně dopravují nečistoty do bubny. Stírací lišta upevněná na nádrži na špinavou vodu se dotkne bubny a sesbírá vodu s nečistotami v nádrži.



Tlak kartáčů

Tlak kartáče lze regulovat na levé straně ve 4 různých polohách. (Nahoru: vyšší tlak / dolů: nižší tlak).

Z důvodu ochrany přístroje a podlahy se přístroj automaticky vypne v případě příliš vysokého točivého momentu. V tomto případě zkontrolujte výběr kartáčů a jejich tlak.

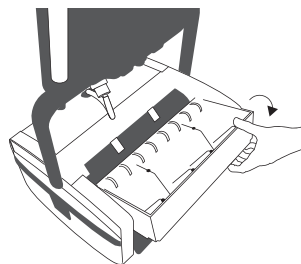

Drhnutí

Pro správné drhnutí podlahy vyjměte kontejner na špinavou vodu z bubny a nakloňte jej přes hlavní část přístroje. To zabraňuje shromažďování vody.

ČIŠTĚNÍ A ÚDRŽBA



Čištění bubnu

Ujistěte se, že zásobníky nádrže / vody byly odstraněny a že je zástrčka odpojena ze zdroje.

Položte jednotku na stranu a vyčistěte buben a celé tělo přístroje vlhkým hadříkem. Otočte buben tak, že otočíte kartáči v zadní části.

Zvedněte čerpadlo a vyčistěte jej.

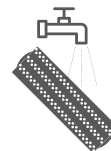
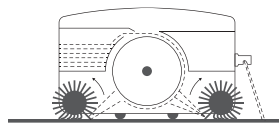
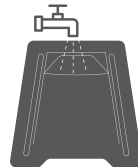

Čištění zásobníku a kartáčů

Očistěte zásobník a kartáče tekoucí vodou.

Čištění po použití chemických látek

Vyprázdněte nádrž a naplňte ji 0,5 litry čisté vody. Vypusťte vodu na podlahu, abyste vypláchli ventil a trubky a opět ji sesbírejte přístrojem UNIPROF. Odpojte přístroj. Vyčistěte špinavou vodu a kartáče pod tekoucí vodou. Skladujte kartáče ve svislé poloze na polici (nikoliv v jednotce). Očistěte buben.

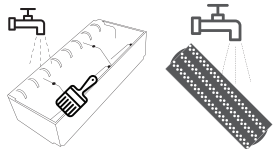

ČIŠTĚNÍ A ÚDRŽBA



Změna dispozic čerpadla (varianta přístroje s čerpadlem)

Sejměte kryt tak, že jej vytáhnete, abyste měli přístup k trysce. Pravidelně čistěte trysku.

Ochrana proti přetížení motoru

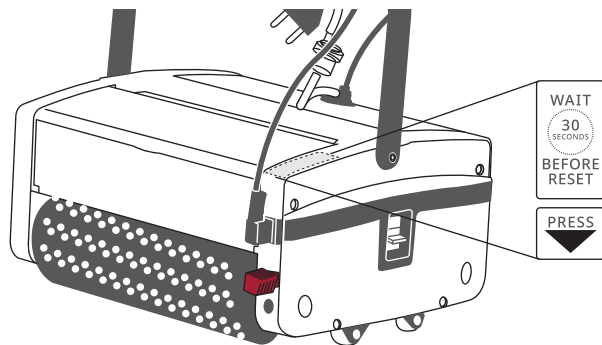

Používejte pouze napájecí zdroje podle údajů uvedených na štítku. Pokud je motor přetížený (nesprávné napájení, porucha kartáčů nebo bubnu), chránič přetížení vypne automaticky přístroj.

Opravte příčinu přetížení, počkejte 30 vteřin, stiskněte ovladač chrániče přetížení a pokračujte v práci.

VOLITELNÉ DOPLŇKY

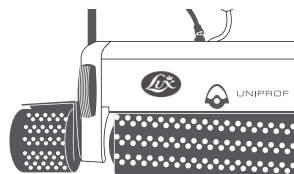

Boční kartáč (volitelné)

Boční kartáč je navržen pro hloubkové čištění okrajů stěn. Nejprve namontujte ochranu proti stříkající vodě na tělo přístroje a namontujte hřídel kartáče.

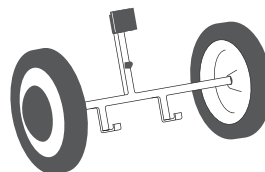

Přenos

Pro přepravu jednotky na delší vzdálenosti použijte transportní vozík Mobilux. Upevněte jej na opačnou stranu pedálu.

TROUBLE SHOOTING

Problém	Příčina	Oprava
Zařízení je v poloze pro přepravu.	Zařízení je v poloze pro přepravu.	Změna provozní polohy
	Zařízení není připojeno k elektrickému zdroji.	Zkontrolujte bezpečnostní spínač vedení
Přetížení motoru	Přetížení motoru	Počkejte 5 minut, než motor ochladí a restartuje se
	Špatná kombinace kartáčů	Zkontrolujte kartáče
Kartáče jsou opotřebené nebo tlak kartáčů není správný	Kartáče jsou opotřebené nebo tlak kartáčů není správný	Změňte kartáče nebo zkontrolujte nastavení tlaku
	Zásobník na znečištěnou vodu není správně sestaven nebo je poškozen.	Správně namontujte znečištěnou vodní miskou / vyměňte ji
Tryska je ucpaná	Tryska je ucpaná	Vyčistěte trysku
	Čerpadlo je vadné	Kontaktujte servisní centrum Lux.
	Vodní filtr / ventil jsou ucpané	Očistěte součásti
	Mikrospínač čerpadla je vadný	Kontaktujte servisní centrum Lux.
	Porucha napájení čerpadla	Zkontrolujte kabel
Porucha bubnu převodovky	Porucha bubnu převodovky	Kontaktujte servisní centrum Lux.
	Nashromážděná nečistota blokuje prostor mezi bubnem a zásobníkem.	Očistěte součásti.
	Neoprenová vrstva je uvolněná.	Kontaktujte servisní centrum Lux.
V nádrži není voda	V nádrži není voda	Naplňte nádrž.
	Tryska je zanesená	Očistěte součásti.



Lux International AG
Seestrasse 39
8700 Kuesnacht
Switzerland
E: contact@luxinternational.com
W: www.luxinternational.com



Lux Czech s.r.o.
Nepilova 903/3,
Praha - Vysočany, 190 00
T: +420 220 190 871
E: info@luxforlife.cz
W: www.luxforlife.cz